

Комплектующие для подачи СОЖ с внутренним диаметром 1/2"

Артикул: 84463

Наименование: Сопло угловое 1/4", 1/2"

Описание: сопло круглое угловое 90° для системы с внутренним диаметром 1/2" и диаметром на выходе 1/4"



Внешний вид сопла углового 84463

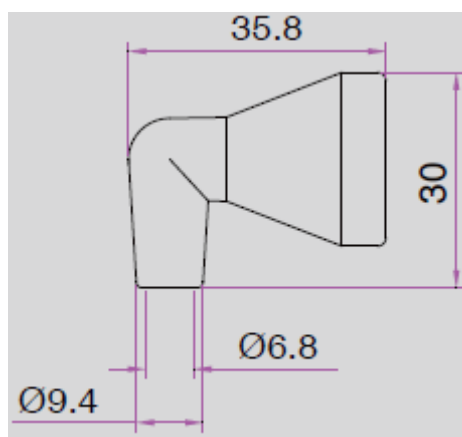

Чертеж сопла углового 84463