

Комплектующие для подачи СОЖ с внутренним диаметром 1/2"

Артикул: 84464

Наименование: Сопло угловое 3/8", 1/2"

Описание: сопло круглое угловое 90° для системы с внутренним диаметром 1/2" и диаметром на выходе 3/8"



Внешний вид сопла углового 84464

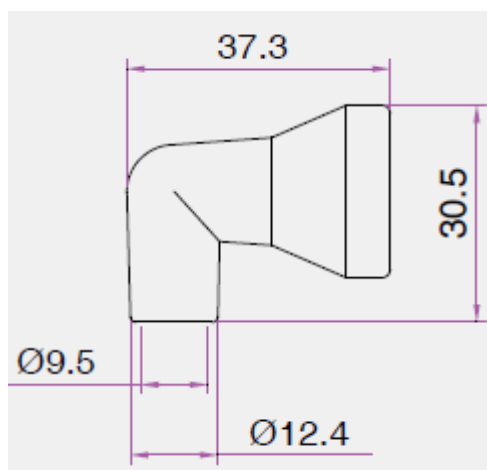

Чертеж сопла углового 84464