

Комплектующие для подачи СОЖ с внутренним диаметром 1/2"

Артикул: 84068

Наименование: Соединитель Y-образный, 1/2"

Описание: Соединитель Y-образный для системы с внутренним диаметром 1/2" и двумя разветвителями 1/2"



Внешний вид соединителя Y-образного 84068

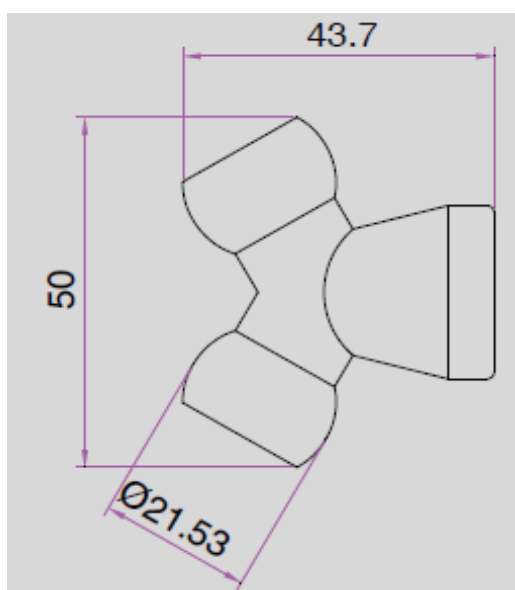

Чертеж соединителя Y-образного 84068