

Комплектующие для подачи СОЖ с внутренним диаметром 1/2"

Артикул: 84079

Наименование: Сопло плоское 1 5/8", 1/2"

Описание: сопло плоское для системы с внутренним диаметром 1/2" и размером 1 5/8" на выходе



Внешний вид сопла плоского 84079

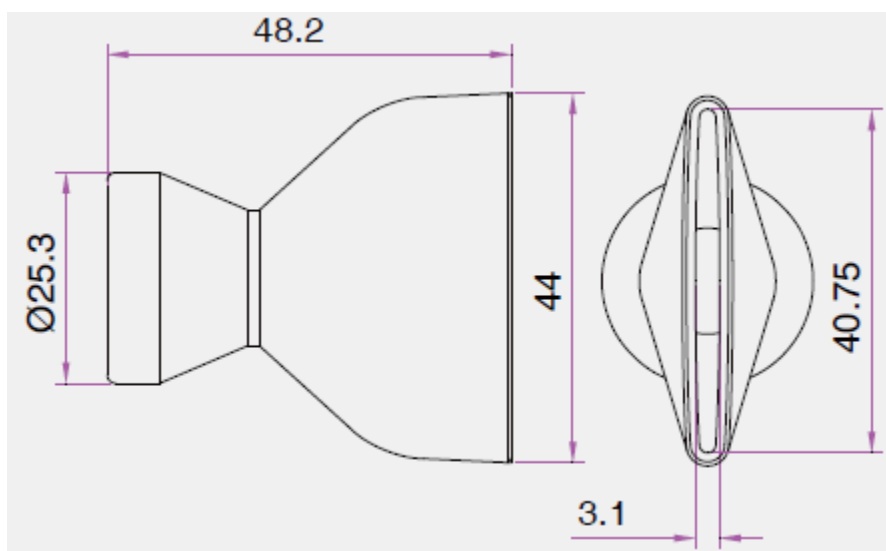

Чертеж сопла плоского 84079