

Комплектующие для подачи СОЖ с внутренним диаметром 1/2"

Артикул: 64640

Наименование: Соединитель угловой 1/2"



Внешний вид соединителя углового 64640

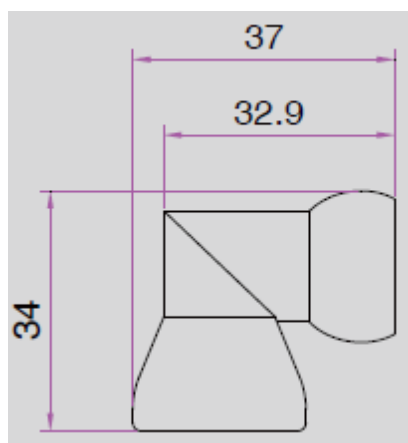

Чертеж соединителя углового 64640