

Комплектующие для подачи СОЖ с внутренним диаметром 1/2"

Артикул: 84742

Наименование: Кран проходной 1/2"



Внешний вид крана проходного 84742

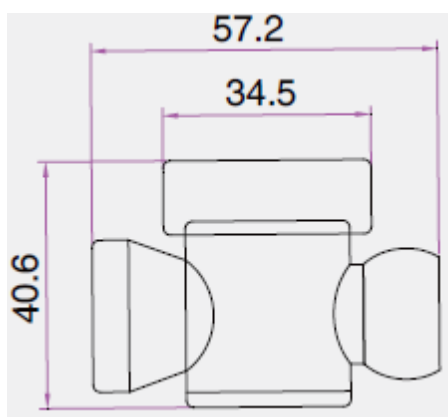

Чертеж крана проходного 84742