

Комплектующие для подачи СОЖ с внутренним диаметром 1/2"

Артикул: 84072

Наименование: Сопло плоское 2 1/2", 1/2"

Описание: сопло плоское для системы с внутренним диаметром 1/2" и размером 2 1/2" на выходе



Внешний вид сопла плоского 84072

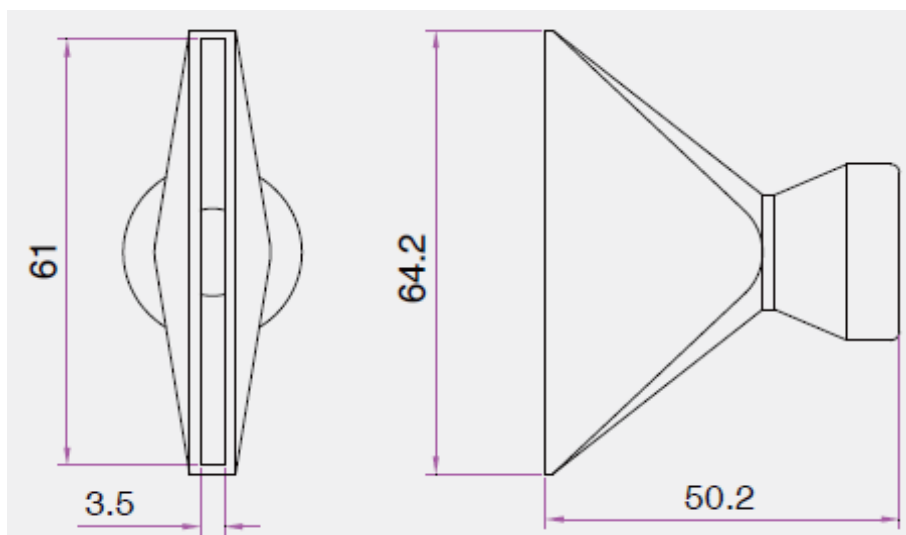

Чертеж сопла плоского 84072