

Комплектующие для подачи СОЖ с внутренним диаметром 3/8"

Артикул: 83058

Наименование: Соединитель Y-образный, 3/8"

Описание: Соединитель Y-образный для системы с внутренним диаметром 3/8" и двумя разветвителями 3/8"



Внешний вид соединителя Y-образного 83058

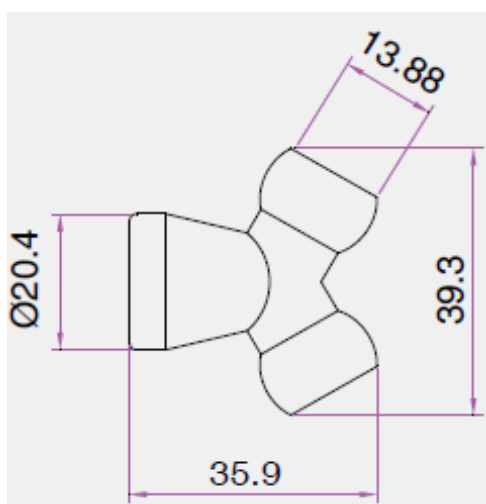

Чертеж соединителя Y-образного 83058