

## Комплектующие для подачи СОЖ с внутренним диаметром 1/2"

Артикул: 64646

Наименование: Соединитель Т-образный, 1/2"

Описание: Соединитель Т-образный для системы с внутренним диаметром 1/2" и двумя разветвителями 1/2"



Внешний вид соединителя Т-образного 64646

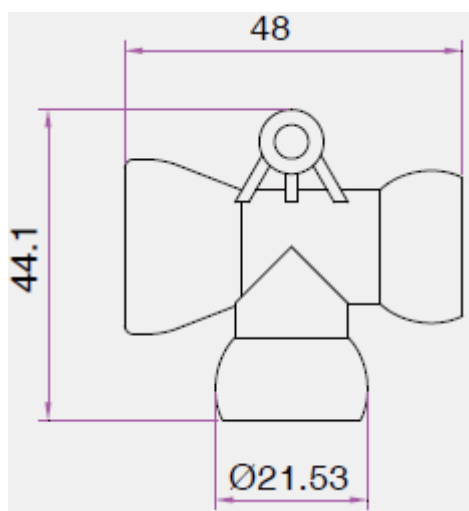

Чертеж соединителя Т-образного 64646